

# АНАЛИЗАТОР МОЧИ PocketChem PU-4010

## ИНСТРУКЦИЯ ПО ЭКСПЛУАТАЦИИ

### Устройство анализатора



### Отображение на экране:

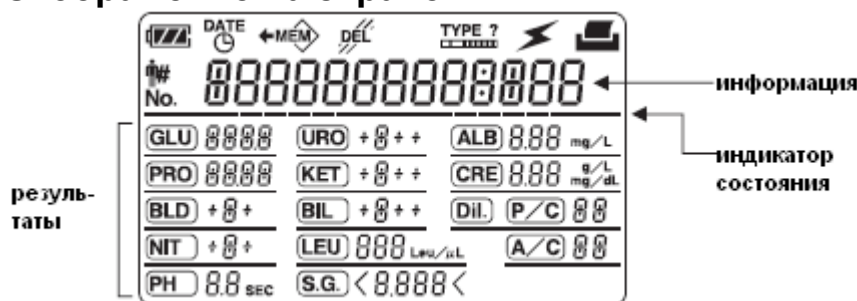

<b>No.</b>	Показывает номер текущего анализа. Мигающий значок – Установка номера анализа.
<b>#</b>	Показывает идентификационный номер текущего пациента. Мигающий значок – Установка идентификационного номера пациента.
<b>[Battery Icon]</b>	Эта иконка появляется, когда прибор работает от батареек. Кроме того, высвечивается уровень заряда батареек.
<b>DATE</b> [Clock Icon]	Показывает текущую дату и время. Мигающий значок – Установка даты и времени.
<b>←MEM</b>	Эта иконка появляется, когда на экран выведен результат из памяти прибора.
<b>DEL</b>	Когда эта иконка мигает, нажмите кнопку <b>↵</b> для удаления текущего результата, выведенного на экран или для удаления всех результатов из памяти прибора.
<b>TYPE ?</b> [Progress Bar Icon]	Ниже этой иконки высвечивается текущий тип выбранной тестовой полоски. Мигающий значок – Выбор типа тестовой полоски.
<b>[Lightning Bolt Icon]</b>	Эта иконка появляется когда результаты передаются на подключенное внешнее устройство.
<b>[Printer Icon]</b>	Эта иконка появляется когда результаты анализа распечатываются на принтере.
<b>Информация</b>	В этой области высвечивается либо 4-значный номер анализа, либо 13-значный идентификационный номер, либо дата, время и тип тестовой полоски.

## Кнопочная панель:

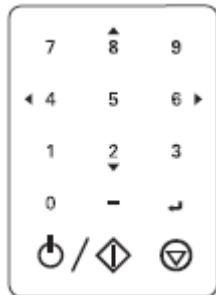

Кнопки	Описание назначения
0 – 9	Для ввода цифр.
4 (◀) 6 (▶)	<p>При нажатии из режима ожидания прибора: При каждом нажатии кнопки [6 (▶)] меняется выбор функции по схеме, приведенной ниже; При каждом нажатии кнопки [4 (◀)] выбор функции меняется в обратном направлении.</p> <p style="text-align: center;"> </p> <p>При выведенном на экран результате анализа: При каждом нажатии кнопки [6 (▶)] меняется выбор функции по схеме, приведенной ниже; При каждом нажатии кнопки [4 (◀)] выбор функции меняется в обратном направлении.</p> <p style="text-align: center;"> </p> <p>Для перемещения держателя тестовых полосок вправо нажмите и удерживайте кнопку [6 (▶)], для перемещения влево – нажмите и удерживайте кнопку [4 (◀)].</p>
8 (▲) 2 (▼)	<p>При выведенном на экран результате анализа используйте эти кнопки для просмотра предыдущих или последующих результатов.</p> <p>При выведенном на экране типе тестовой полоски используйте эти кнопки для выбора типа тестовой полоски.</p>
— (Hyphen)	<p>В режиме ожидания прибора при нажатии этой кнопки происходит вход в настройки выбора типа тестовой полоски.</p> <p>В режиме редактирования идентификационного номера пациента нажатие этой кнопки вводит «-» в состав номера.</p> <p>При выведенном на экран результате анализа нажатие этой кнопки меняет отображение информации: номер анализа, идентификационный номер пациента, дата и время.</p> <p>При редактировании даты и времени нажатие на эту кнопку перемещает курсор на следующий символ.</p>
↵	Нажатие на эту кнопку подтверждает изменения или входит в соответствующую настройку.
⏻ / ⏶	<p>На выключенном приборе при нажатии этой кнопки включается прибор.</p> <p>На включенном приборе при нажатии этой кнопки запускается анализ; при нажатии и удерживании кнопки в течение 3 секунд и более происходит выключение прибора.</p>
⏹	Нажатие этой кнопки прекращает выполнение анализа. При вводе номера нажатие этой кнопки отменяет ввод.

## Меры предосторожности при эксплуатации прибора.

- Всегда пользуйтесь прибором в допустимой рабочей среде.
- При температуре окружающей среды в диапазоне 10-30°C работает функция коррекции температуры, позволяющая дать наиболее точные результаты измерений. Однако для получения более точных результатов мы рекомендуем, чтобы вы выполняли измерение при оптимальных условиях окружающей среды, когда температура окружающего воздуха находится в диапазоне от 20-25°C, а относительная влажность в диапазоне 30-60%.
- Если вы чувствуете, что в работе системы есть аномалии или вы обнаружили аномальный запах или дым, немедленно выключите питание и отключите сетевой шнур.
- В случае неисправности в работе прибора, обратитесь к вашему инженеру для проведения ремонта. Несертифицированное обслуживание или модификации могут повредить прибор.
- Не устанавливайте чашку для образцов или любой другой сосуд, содержащий образец или другую жидкость, на прибор. Образец или другая жидкость проникшие внутрь прибора могут стать причиной повреждения прибора.

- Любые вибрации во время измерений могут стать причиной сбоя в работе анализатора.
- Погрузите тестовые полоски в образцы примерно на 2 секунды. Недостаточное погружение тестовых полосок вызывает недостаточное изменение цвета, слишком длительное погружение приводит к вытеканию реагентов из тестовой полоски, что в любом случае дает неточные результаты.
- При погружении тестовой полоски в образец, погрузите всю область подушки тестовой полоски сразу, однако не погружайте за черную метку на тестовой полоске. Если черная метка увлажнена, могут быть получены неточные результаты.

## Меры предосторожности при работе с образцами

- БУДЬТЕ ОСТОРОЖНЫ ПРИ РАБОТЕ С МОЧОЙ. Моча может быть загрязнена болезнетворными микробами, которые могут стать причиной заражения.
- Пользуйтесь свежей мочой в течение 1 часа после сбора, при измерении образцов. Если измерение не может выполняться немедленно после сбора, загерметизируйте образец в сосуде и храните его при низкой температуре. При использовании образцов, которые хранились при низкой температуре, дождитесь выравнивания температуры до комнатной.
- Хорошо перемешайте образцы перед измерением, не подвергайте их центрифугированию (это может привести к осаждению кровяных клеток и препятствовать проведению правильных измерений определенных параметров, которые должны быть измерены).
- Подготовьте достаточные объемы образцов так, чтобы область подушки каждой тестовой полоски погружалась целиком.
- Проводите измерения собранных образцов непосредственно. Не добавляйте антисептические, антимикробные агенты или детергенты.
- Не подвергайте образцы действию прямого солнечного света. Солнечный свет может изменить их свойства и мешать правильному проведению измерений.
- Образец, содержащий аскорбиновую кислоту, может дать более заниженные результаты измерений для GLU и BLD, чем в действительности.
- Не проводите измерения для мочи со значительной гематурией, поскольку это может привести к искажению результатов измерений.

## Меры предосторожности при работе с тестовыми полосками

- Пользуйтесь только тестовыми полосками ARKRAY и до истечения срока их годности.
- Не пользуйтесь тестовыми полосками, в области подушки которых есть следы обесцвечивания, даже если срок годности еще не истек.
- Перед измерением вытяните из бутылки тестовые полоски только в количестве, требуемом для измерения. Неиспользованные тестовые полоски, подверженные действию воздуха, будут поглощать влагу или загрязняться пылью или грязью, что приведет к искажению результатов. После вытягивания этих тестовых полосок, немедленно плотно закройте крышку бутылки.
- Не прикасайтесь к области подушки тестовой полоски. При касании к ней голыми руками произойдет прилипание кожного сала, что приведет к искажению результатов тестов.
- Перед проведением измерения правильно выберите тип используемой тестовой полоски. Использование в работе прибора тестовых полосок типа, отличающегося от установленного, приведет к искажению результатов тестов.
- Не удаляйте осушитель в бутылке до использования всех тестовых полосок внутри. Без осушителя, оставшиеся тестовые полоски будут поглощать влагу из воздуха, что приведет к изменению их свойств и к искажению результатов тестов.

## Подготовка прибора.

### 1. Установка батареек.

Вставьте в прибор две щелочные батарейки. Заряда батареек хватает примерно для выполнения 500 анализов. Принтер от батареек не работает.

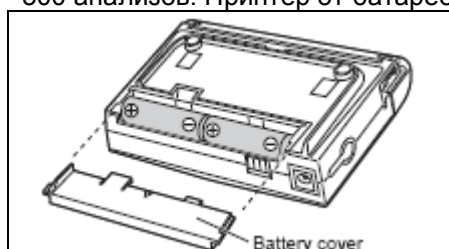





Откройте крышку батарейного отсека прибора.

Правильно вставьте батарейки, соблюдая полярность.

Закройте крышку батарейного отсека прибора.

При работе прибора от батареек на экране высвечивается иконка батарейки:

	Полный заряд батареи.
	Неполный заряд батарейки, но работа возможна.
	Слабый заряд батарейки, необходима замена. Работа прибора возможна, но при выполнении анализа может произойти остановка из-за полного разряда батарейки.
	Батарейка полностью разряжена, необходима замена. Работа прибора невозможна.

## 2. Подсоединение и отсоединение принтера.

Перед подсоединением и отсоединением принтера выключите прибор и отсоедините сетевой адаптер.

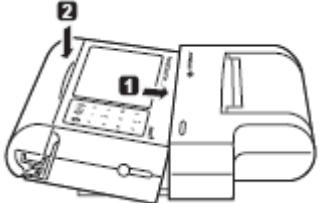
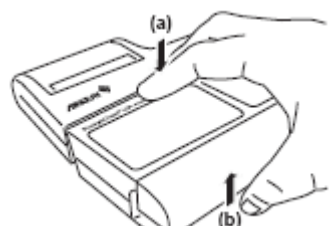
	<ol style="list-style-type: none"> <li>1. Поставьте прибор на принтер как показано на рисунке.</li> <li>2. Надавите на переднюю часть прибора как показано на рисунке.</li> <li>3. Прибор должен зафиксироваться в горизонтальном положении и замок принтера должен защелкнуться.</li> </ol>
	Для отсоединения принтера надавите на замок принтера (точка b) и приподнимите прибор вытягивая его на себя.



## 3. Подсоединение сетевого адаптера.

Прибор может работать либо от батареек, либо от сети через сетевой адаптер. Принтер с подсоединенным к нему прибором может работать только от сети через сетевой адаптер.

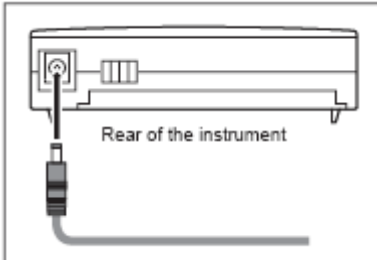
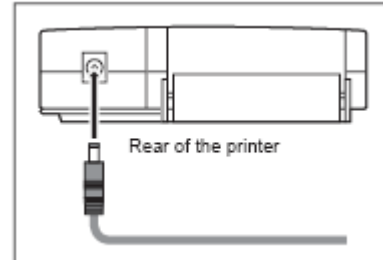
Подсоедините шнур питания к сетевому адаптеру. Подсоедините разъем сетевого адаптера к терминалу принтера или прибора. Подсоедините вилку сетевого шнура к розетке.

	
---	--

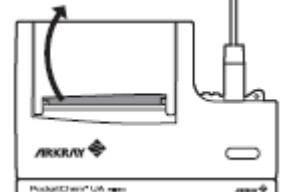
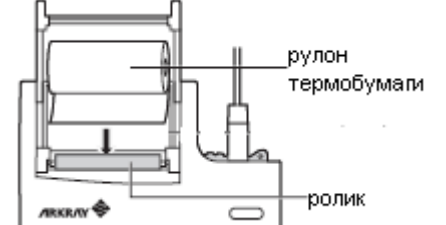
## 4. Установка бумаги в термопринтер.

Откройте крышку термопринтера.	
Просуньте край рулона термобумаги под ролик, при этом протяжка бумаги должна произойти автоматически. Уложите рулон бумаги в отсек.	
Закройте крышку термопринтера. Нажмите кнопку протяжки бумаги для протягивания ее некоторого количества.	
Если произошло замятие бумаги в принтере, откройте крышку принтера, отрежьте участок замятой бумаги и удалите его нажатием кнопки FEED (протяжка бумаги). Снова вставьте бумагу в принтер.	

## Включение анализатора.

Нажмите кнопку , при этом выполнится инициализация прибора. В процессе инициализации прибора на экране появляются следующие изображения:

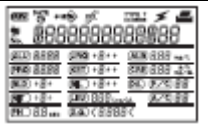
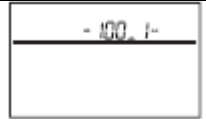
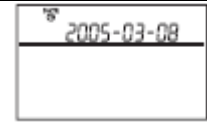
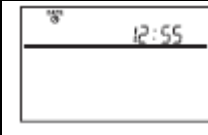
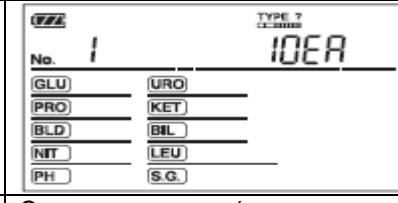
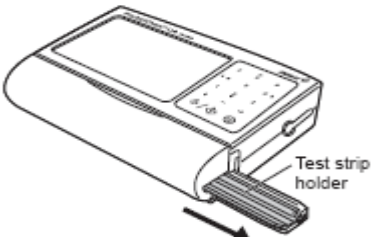
				
Полная индикация	Версия прибора	Дата	Время	Экран ожидания (по окончании инициализации).
		<p>Держатель тестовых полосок при инициализации выдвинется с правой стороны прибора.</p> <p>Для выдвигения держателя тестовых полосок влево необходимо изменить настройки прибора (см. далее).</p>		





## Выключение анализатора.

Нажмите кнопку  и удерживайте ее в течение 3 секунд или более, прибор при этом отключится.

## Настройки условий анализа.



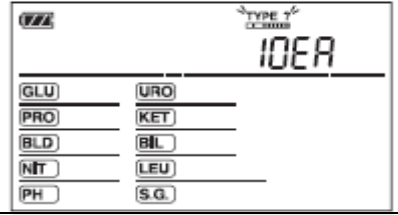





### 1. Выбор типа тестовой полоски.

Установите тип используемой тестовой полоски для анализа.

<p>Из экрана ожидания прибора нажмите кнопку (Hyphen), при этом на экране появится текущий выбранный тип тестовой полоски.</p> <p>Другой вариант: Нажмите кнопку [6(▶)] пять раз пока не начнет мигать иконка , после чего нажмите кнопку .</p>	
<p>Нажимайте кнопки [8(▲)] или [2(▼)] пока на экране не появится нужный тип тестовой полоски, после чего нажмите кнопку .</p> <p>Выбранный тип тестовой полоски появится на экране.</p> <p>Тип тестовой полоски «С» - для проверочных полосок (не выбирайте его).</p>	



### 2. Установка номера анализа.

Вы можете установить номер анализа (до 4 знаков). Каждый последующий номер анализа автоматически увеличивается на единицу. При каждом включении прибора номер анализа устанавливается на 1.

<p>Из экрана ожидания прибора нажмите один раз кнопку [6(▶)]. При этом будет мигать иконка <b>No.</b> и высветится текущий установленный номер анализа.</p>	
<p>Нажмите кнопку  и появится курсор для ввода номера анализа.</p>	
<p>Введите при помощи цифровых кнопок нужный номер анализа (не более 4 знаков).</p> <p>Для удаления последней введенной цифры нажмите кнопку , для удаления всего введенного номера повторно нажмите кнопку .</p>	
<p>После ввода необходимого номера анализа нажмите кнопку  и на экране высветится введенный вами номер анализа.</p>	

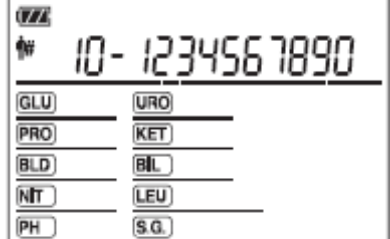

### 3. Установка идентификационного номера пациента.

Идентификационный номер пациента может содержать до 13 знаков (цифры от 0 до 9 и знак -)

<p>Из экрана ожидания прибора нажмите два раза кнопку [6(▶)]. При этом будет мигать иконка # и высветится текущий установленный идентификационный номер пациента, либо прочерки, если номер не установлен..</p>	
<p>Нажмите кнопку ↵ и появится курсор для ввода идентификационного номера пациента.</p>	
<p>Введите при помощи цифровых кнопок и кнопки (Hyphen) нужный идентификационный номер пациента (не более 13 знаков). Для удаления последней введенной цифры нажмите кнопку ⏪, для удаления всего введенного номера повторно нажмите кнопку ⏪.</p>	
<p>После ввода необходимого идентификационного номера пациента нажмите кнопку ↵ и на экране высветится введенный вами идентификационный номер пациента.</p>	

## Проведение измерения образцов пациентов.

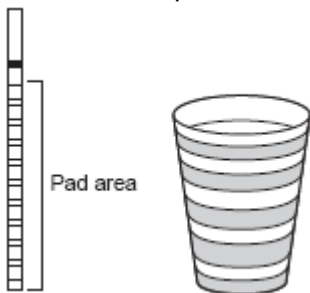
### 1. Подготовка образцов.

<p>Соберите мочу в контейнер. Количество мочи должно быть достаточным, чтобы опустить в нее всю область тестовой полоски до черной метки.</p> 	<p>Перемешайте образец перед проведением измерения. Не центрифугируйте образец, т.к. клетки крови, содержащиеся в ней могут осесть и будет получен неточный результат.</p> 
---	--

### 2. Подготовка тестовых полосок.

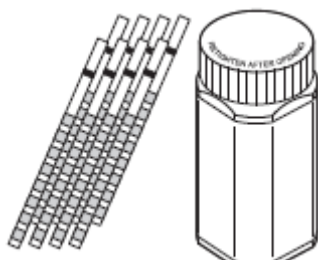
<p>Вытяните из флакона необходимое для анализов количество тестовых полосок.</p> <p>Закройте крышкой флакон с остальными тестовыми полосками.</p>	
---	---

### 3. Проведение анализа образца.

При работе с анализатором не размещайте никакие предметы ближе 7 см справа и слева от прибора.

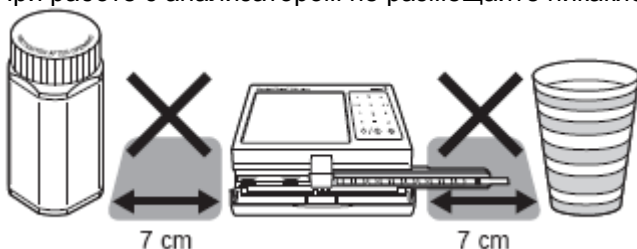

Вы можете немедленно прервать выполнение анализа после его запуска путем нажатия и удерживания в течение 1 секунды и более кнопки ⏪.



**1. Откройте крышку считывающего устройства анализатора.**

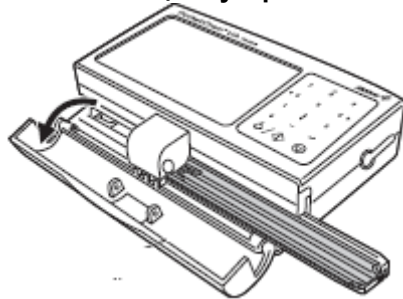

**2. Нажмите кнопку  /  для запуска анализа.**

В течение 3 секунд прозвучат три коротких звуковых сигнала; в этот период времени возьмите тестовую полоску.

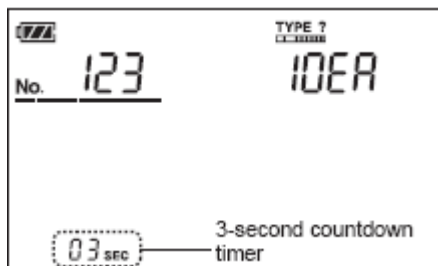

Затем прозвучит длинный звуковой сигнал, в это время опустите тестовую полоску в образец мочи на 2 секунды, не смачивая при этом черную метку полоски.

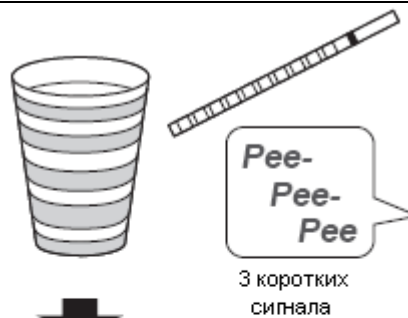

опустите тестовую полоску в мочу на 2 сек.

Обмакните тестовую полоску об марлевый тампон для удаления избытка мочи.

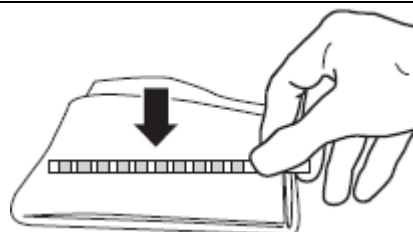

Если возникает ошибка E008, что свидетельствует об избыточном окружающем освещении, попадающем на считывающее устройство, закройте крышку считывающего устройства, тогда ошибка исчезнет и вы сможете продолжить выполнение анализа.

После длинного звукового сигнала на экране запустится таймер обратного отсчета.

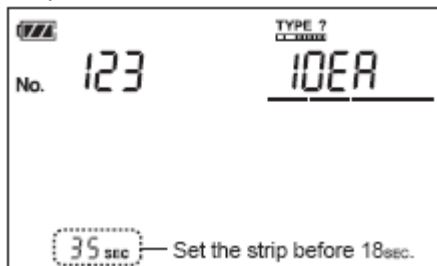

Не позднее чем за 18 секунд до остановки таймера уложите тестовую полоску на держатель как показано на рисунке справа. При этом край тестовой полоски должен упираться в выступ держателя.

За 17 секунд до остановки таймера держатель будет перемещаться влево и обратно. Происходит считывание тестовой полоски.

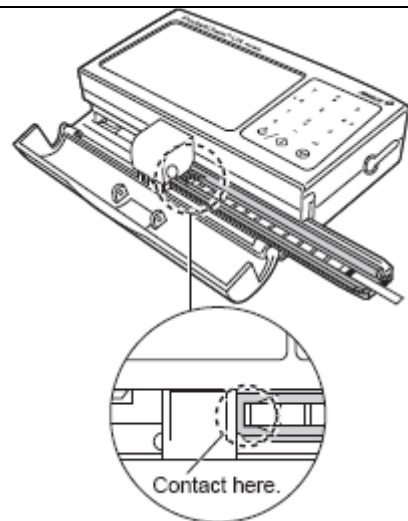



После остановки держателя тестовой полоски прозвучит звуковой сигнал, удалите тестовую полоску с держателя.

Результат анализа появится на экране. При подключенном принтере результат автоматически распечатывается. При подключенном внешнем устройстве результат автоматически передается.

## Проведение проверочного измерения.

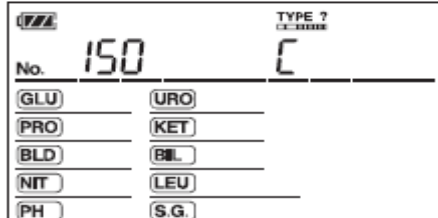
Перед проведением проверочного измерения промойте и высушите держатель тестовых полосок.

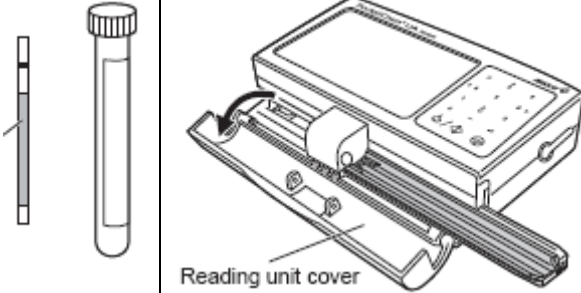
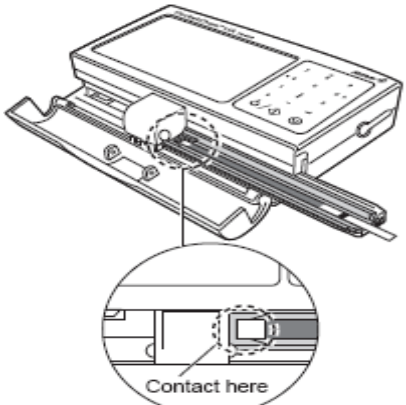
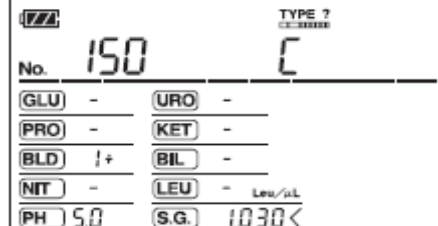
<p>Для проведения проверочного измерения установите тип тестовой полоски «С».</p>	
<p>Достаньте из пробирки одну из двух проверочных полосок. Не прикасайтесь руками к тестовой зоне проверочной полоски, т.к. это может привести к ее загрязнению и как следствие к неправильным результатам. Откройте крышку считывающего устройства. Для начала проверочного измерения нажмите кнопку  / </p>	
<p>Сразу же прозвучит длинный звуковой сигнал и запустится таймер обратного отсчета времени. Не позднее чем за 18 секунд до остановки таймера уложите проверочную полоску на держатель как показано на рисунке справа. При этом край проверочной полоски должен упираться в выступ держателя. За 17 секунд до остановки таймера держатель будет перемещаться влево и обратно. Происходит считывание проверочной полоски.</p>	
<p>После остановки держателя тестовой полоски прозвучит звуковой сигнал, удалите проверочную полоску с держателя и поместите ее обратно в пробирку с проверочными полосками.</p>	
<p>Сверьте полученный результат с допустимым диапазоном, указанным на этикетке, наклеенной на пробирку с проверочными полосками. Если результат выходит за допустимый диапазон, проведите повторное проверочное измерение с другой проверочной полоской. Если результат все равно выходит за допустимый диапазон обратитесь к инженеру.</p>	

## Результаты анализа образцов.

### 1. Отображение результатов на экране.

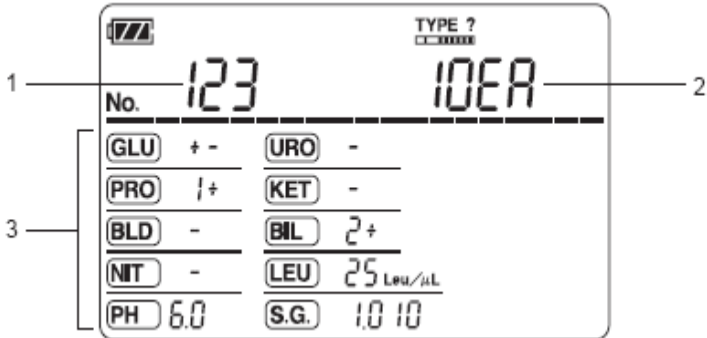
 <p>Знак --- вместо результата появляется в случае, если результат анализа превышает верхний предел измерения.</p>	<ol style="list-style-type: none"> <li>1. Номер анализа. Если пациенту присвоен идентификационный номер, то номер анализа и ID номер пациента поочередно появляются на экране.</li> <li>2. Тип тестовой полоски, используемой для анализа.</li> <li>3. Результат анализа.  <b>GLU</b> – глюкоза  <b>PRO</b> – белок  <b>BLD</b> – кровь  <b>NIT</b> – нитриты  <b>PH</b> – кислотность  <b>URO</b> – уробилиноген  <b>KET</b> – кетоны  <b>BIL</b> – билирубин  <b>LEU</b> – лейкоциты  <b>S.G.</b> – удельный вес         </li> </ol>
---	--













## 2. Результат анализа на распечатке.

Нормальный результат	Патологичный результат
<p>1 — MEAS No. 0001</p> <p>2 — ID# 10-1234567890</p> <p>3 — 2005-03-08 12:34 10EA 25°C</p> <p>4 — GLU — mg/dL</p> <p>PRO — mg/dL</p> <p>5 — BIL — mg/dL</p> <p>URO NORMAL mg/dL</p> <p>PH 7.0</p> <p>S.G. &lt; 1.005</p> <p>BLD — mg/dL</p> <p>KET — mg/dL</p> <p>NIT —</p> <p>LEU — Leu/uL</p>	<p>*MEAS No. 0001</p> <p>ID# 10-1234567890</p> <p>2005-03-08 12:34 10EA 25°C</p> <p>*GLU 2+ 200 mg/dL</p> <p>PRO +- 15 mg/dL</p> <p>*BIL 1+ 0.5 mg/dL</p> <p>*URO 2+ 4 mg/dL</p> <p>PH 7.0</p> <p>S.G. 1.010</p> <p>*BLD 1+ 0.06 mg/dL</p> <p>KET +- 5 mg/dL</p> <p>*NIT 1+</p> <p>LEU 25 Leu/uL</p>
<p>6</p> <p>7</p>	<p>6</p> <p>7</p>





1. Номер анализа. Если результат анализа является патологичным, то он маркируется значком \*
2. Идентификационный номер пациента. Если этот номер не введен, то вместо номера будут -----
3. Дата и время проведения анализа.
4. тип тестовой полоски, используемой для анализа.
5. Температура окружающей среды при проведении анализа.
6. Обозначение названия теста. Если результат теста является патологичным, то он маркируется значком \*
7. Качественный и полуколичественный результат анализа.







## Дополнительные настройки и операции.

### 1. Настройка даты.

Из экрана ожидания прибора нажмите кнопку [6 (▶)] три раза, при этом будет мигать иконка 	
Нажмите кнопку  и на экране появится текущая установленная дата.	 2004-12-15
Снова нажмите кнопку  , при этом курсор установится на цифру года. Введите при помощи цифровых кнопок год. Для перемещения курсора к установке месяца нажмите кнопку — (hyphen). Введите при помощи цифровых кнопок месяц.	 2004-12-15
Для перемещения курсора к установке дня нажмите кнопку — (hyphen). Введите при помощи цифровых кнопок день. Для отмены ввода даты нажмите кнопку  .	 2005-01-28
Для подтверждения введенной даты нажмите кнопку  . При этом введенная дата сохранится и экран перейдет в режим ввода времени. Далее вы можете ввести текущее время, либо вернуться в режим ожидания прибора, нажав кнопку  .	 12:55

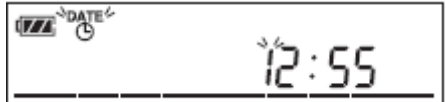



### 2. Настройка времени.

Из экрана ожидания прибора нажмите кнопку [6 (▶)] три раза, при этом будет мигать иконка 	
Нажмите кнопку  и на экране появится текущая установленная дата.	 2005-01-28
Нажмите кнопку [8 (▲)] или кнопку [2 (▼)], при этом появится текущее установленное время.	 12:55



<p>Нажмите кнопку , при этом будет мигать иконка  и курсор в позиции ввода цифры установки часа.</p>	
<p>При помощи цифровых кнопок введите час, нажмите кнопку – (hyphen) для перехода курсора в позицию ввода минут. При помощи цифровых кнопок введите минуты и нажмите кнопку  для подтверждения ввода времени, либо кнопку  для отмены изменений времени.</p>	

### 3. Вывод результатов на экран.

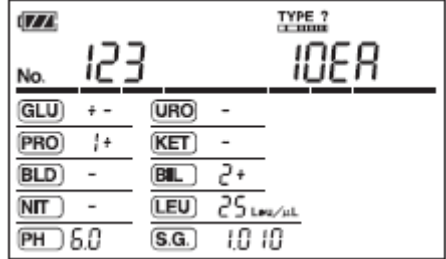

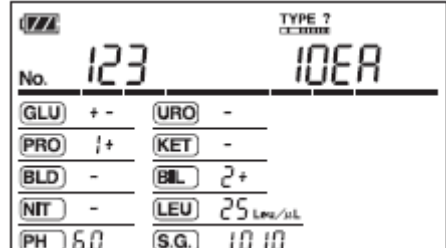

В памяти прибора хранятся до 100 последних результатов. Новые полученные результаты вводятся в память прибора автоматически взамен наиболее старых данных.

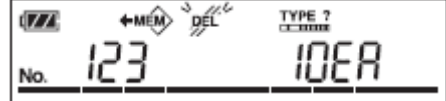
<p>Из экрана ожидания прибора нажмите кнопку [6 (▶)] четыре раза, при этом будет мигать иконка .</p>	
<p>Нажмите кнопку  и на экране появится последний полученный результат анализа. Нажмите кнопку [8 (▲)] для вывода на экран следующего результата анализа. Нажмите кнопку [2 (▼)] для вывода на экран предыдущего результата анализа. При необходимости просмотра номера анализа, идентификационного номера пациента, времени и даты анализа нажмите кнопку – (hyphen) один или несколько раз для попеременного вывода на экран указанной информации. Для выхода в экран ожидания прибора нажмите кнопку .</p>	

### 4. Удаление отдельных результатов анализа из памяти прибора.

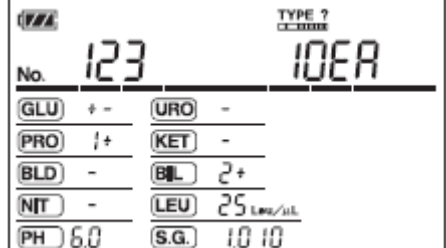
<p>Выведите на экран результат анализа, который вы хотите удалить (см. выше).</p>	
<p>Нажмите кнопку [6 (▶)] один раз, либо два раза если принтер подсоединен. При этом будет мигать иконка . Нажмите кнопку , при этом выведенный на экран результат анализа будет удален и на экране появится следующий результат, хранящийся в памяти прибора, либо экран ожидания прибора при отсутствии следующего анализа.</p>	

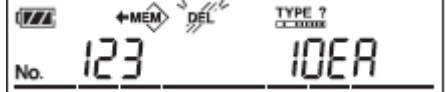
### 5. Удаление всех результатов анализа из памяти прибора.

<p>Выведите на экран любой результат анализа.</p>	
<p>Нажмите кнопку [6 (▶)] один раз, либо два раза если принтер подсоединен. При этом будет мигать иконка .</p>	
<p>Нажмите кнопку – (hyphen) четыре раза. При этом на экране появится надпись «ALL». Нажмите кнопку  и все хранящиеся результаты анализа в памяти прибора будут удалены. После удаления данных прозвучит короткий звуковой сигнал и появится экран ожидания прибора.</p>	

## 6. Передача отдельных результатов анализа на внешнее устройство.

Выведите на экран результат анализа, который вы хотите передать на внешнее устройство.

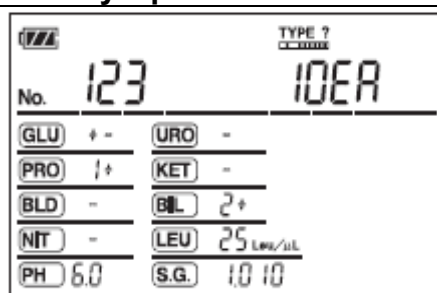

Нажмите кнопку [6 (▶)] два раза, либо три раза если принтер подсоединен. При этом будет мигать иконка ⚡. Нажмите кнопку ◀, при этом выведенный на экран результат анализа будет передан на внешнее устройство. В процессе передачи данных иконка ⚡ будет постоянно светиться, после окончания передачи данных эта иконка исчезнет.



## 7. Передача всех результатов анализа на внешнее устройство.

Выведите на экран любой результат анализа.

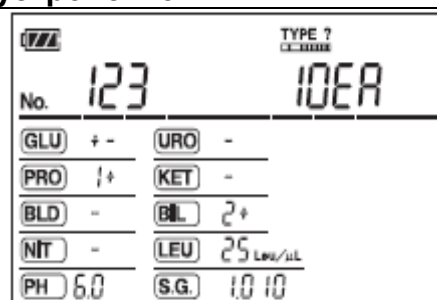

Нажмите кнопку [6 (▶)] два раза, либо три раза если принтер подсоединен. При этом будет мигать иконка ⚡.



Нажмите кнопку -(hyphen) четыре раза. При этом на экране появится надпись «ALL». Нажмите кнопку ◀ и все хранящиеся результаты анализа в памяти прибора будут переданы на внешнее устройство. В процессе передачи данных иконка ⚡ будет постоянно светиться, после окончания передачи данных прозвучит короткий звуковой сигнал эта иконка исчезнет и появится экран ожидания прибора.



При нажатии кнопки Ⓢ в процессе передачи данных, будет передана только часть данных, после чего передача данных остановится.

## 8. Распечатка отдельных результатов анализа.

Для распечатки результатов анализа не забудьте подключить принтер.

Выведите на экран результат анализа, который вы хотите распечатать.

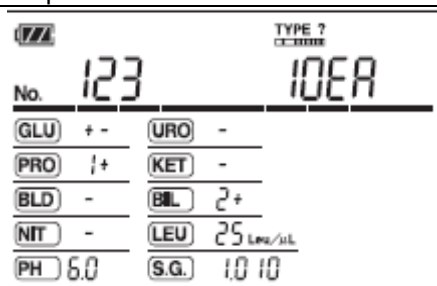







Нажмите кнопку [6 (▶)] один раз. При этом будет мигать иконка 🖨. Нажмите кнопку ◀, при этом выведенный на экран результат анализа будет распечатываться. В процессе распечатки иконка 🖨 будет постоянно светиться, после окончания распечатки эта иконка исчезнет.

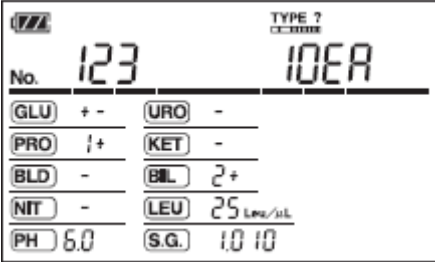

## 9. Распечатка всех результатов анализа, хранящихся в памяти прибора.

Для распечатки результатов анализа не забудьте подключить принтер.

<p>Выведите на экран любой результат анализа.</p>	
<p>Нажмите кнопку [6 (▶)] один раз. При этом будет мигать иконка .</p>	
<p>Нажмите кнопку –(hyphen) четыре раза. При этом на экране появится надпись «ALL». Нажмите кнопку  и все хранящиеся результаты анализа в памяти прибора будут распечатываться. В процессе распечатки иконка  будет постоянно светиться, после окончания распечатки прозвучит короткий звуковой сигнал, эта иконка исчезнет и появится экран ожидания прибора.</p> <p>При нажатии кнопки  в процессе распечатки результатов, после распечатки текущего результата процесс остановится.</p>	

## Системные настройки прибора.

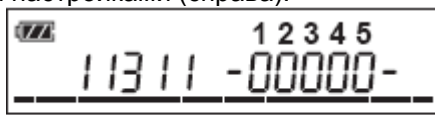

1. Включите прибор.
2. Нажмите кнопку [9] два раза.
3. Появится экран с текущими установленными системными настройками (слева) и устанавливаемыми настройками (справа).



текущие настройки

При помощи цифровых кнопок введите необходимые настройки в правой части экрана в соответствии с нижеприведенной таблицей:

1	Ориентация выдвигателя держателя тестовых полосок для проведения анализа.	1. Направо 2. Налево
2	Формат даты	1. Год-месяц-день 2. Месяц-день-год 3. День-месяц-год
3	Формат вывода результатов анализа и единицы измерения.	1. mg/dl. +++ 2. mg/dl. +n 3. mg/dl. n+ 4. mmol/l. +++ 5. mmol/l. +n 6. mmol/l. n+
4	Формат распечатки данных	1. Обычный 2. JCCLS формат
5	Формат отображения данных на экране	1. Обычный 2. JCCLS формат

Для удаления настройки в текущей позиции нажмите кнопку , для удаления настроек во всех позициях нажмите и удерживайте кнопку  в течение одной секунды.

После ввода настроек во всех пяти позициях для их сохранения нажмите кнопку . Измененные настройки вступают в силу после выключения и нового включения прибора.

## Техническое обслуживание.

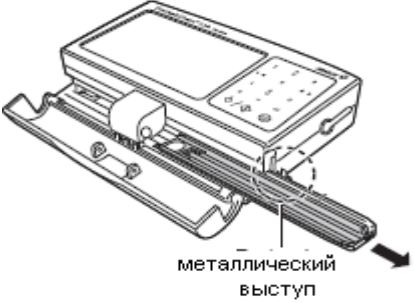
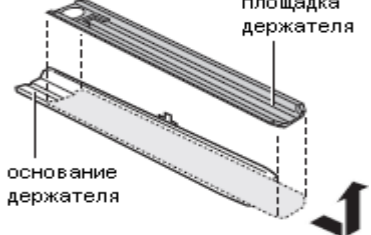
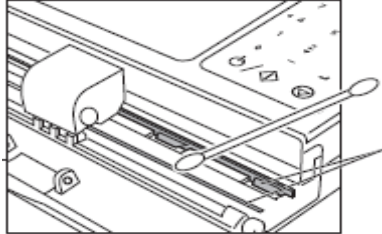
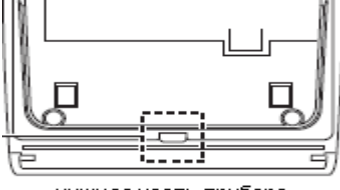
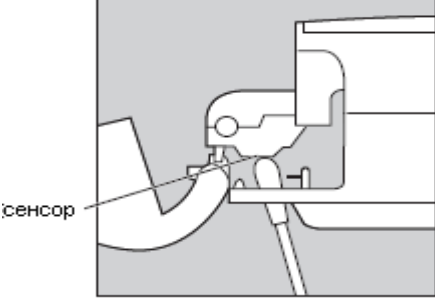
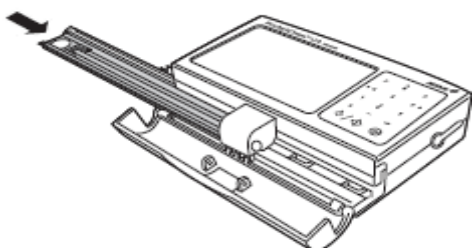
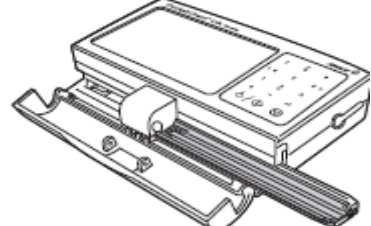

### Очистка держателя тестовых полосок и сенсора считывающего устройства прибора (ежедневно).

<p>Включите прибор. Держатель тестовых полосок выдвинется на правую сторону прибора.</p> <p>Откройте крышку считывающего устройства.</p> <p>Нажмите и удерживайте кнопку [6 (▶)] до тех пор, пока не появится металлический выступ держателя тестовых полосок.</p> <p>Снимите держатель тестовых полосок.</p> <p>Выключите прибор.</p>	 <p>металлический выступ</p>
<p>Снимите площадку держателя тестовых полосок с основания держателя.</p> <p>Промойте их водой и нейтральным детергентом, при необходимости очистите ватным или марлевым тампоном.</p> <p>Очистите белую метку держателя тестовых полосок ватным тампоном, смоченным спиртом.</p> <p>Просушите на воздухе, либо оботрите марлевой салфеткой.</p> <p>Снова соберите держатель тестовых полосок.</p>	 <p>основание держателя</p> <p>площадка держателя</p>
<p>При помощи ватного или марлевого тампона, увлажненного водой и нейтральным детергентом прочистите направляющие рельсы для держателя тестовых полосок.</p>	
<p>Переверните прибор и увидите отверстие с нижней части прибора как показано на рисунке.</p>	 <p>нижняя часть прибора</p>
<p>Через отверстие в нижней части прибора при помощи ватного тампона почистите сенсор считывающего устройства.</p>	 <p>сенсор</p> <p>вид справа</p>
<p>Задвиньте держатель тестовых полосок по направляющим рельсам с левой стороны прибора до упора.</p>	
<p>Слегка нажимая на левый край держателя тестовых полосок включите прибор. При этом держатель тестовых полосок передвинется на правую сторону прибора в позицию ввода тестовой полоски.</p>	



## Ошибки прибора.

При возникновении ошибки, ее код появляется на экране прибора и на распечатке. Для устранения ошибки пользуйтесь нижеприведенной таблицей. При многократном повторении ошибки сообщите инженеру для принятия мер.

Код	Причина	Меры по устранению
E001	Держатель тестовых полосок не перемещается	Проверьте правильно ли установлен держатель тестовых полосок. Выполните техническое обслуживание прибора. Выключите прибор и снова его включите.
E002	Высокая интенсивность светового потока	Выключите прибор. Очистите белую метку на держателе тестовых полосок при помощи ватного тампона, смоченного водой или спиртом. Очистите сенсор считывающего устройства (см. техническое обслуживание).
E003	Низкая интенсивность светового потока	
E004	Закончилась бумага в принтере	Нажмите кнопку  для отмены ошибки. Вставьте бумагу в принтер и нажмите кнопку FEED для протяжки бумаги.
E005	Принтер не работает	Нажмите кнопку  для отмены ошибки. Проверьте правильно ли подсоединен принтер к прибору. Очистите позолоченные контакты между принтером и прибором при помощи ватного тампона, смоченного спиртом.
E006	Тест-полоска неправильно уложена на держателе	Нажмите кнопку  для отмены ошибки. Проверьте правильно ли введена тест-полоска на держатель (до упора с выступом). Проведите техническое обслуживание прибора.
E007	Неправильный выбор типа тестовой полоски	Проверьте тип используемой тест-полоски и установленный в приборе тип тестовой полоски.
E008	На считывающее устройство попадает слишком яркий свет	При появлении этой ошибки при проведении анализа, закройте крышку считывающего устройства. При этом ошибка исчезнет и анализ продолжится.

## Спецификация анализатора:

Параметр	Характеристики прибора
Образцы	моча
Тестовые полоски	AUTION Sticks 4EA ..... 10EA
Определяемые параметры	GLU (глюкоза), PRO (белок), BIL (билирубин), URO (уробилиноген), KET (кетоны), NIT (нитриты), BLD (кровь), LEU (лейкоциты), pH (кислотность), S.G. (удельный вес).
Метод определения	измерение рефлексии тестовых полосок на двух или одной (для определения BLD) длинах волн.
Аналитические длины волн	565, 632, 755 нм
Производительность прибора	Примерно 50 тестов в час
Экран	Жидкокристаллический
Кнопочная панель	14 кнопок
Память прибора	100 тестов
Температурная коррекция	Автоматическая температурная коррекция результатов тестов при температуре в помещении 10-30 град.
Коррекция удельного веса	Автоматическая коррекция результатов удельного веса в зависимости от pH мочи.
Внешний вывод	RS-232C
Условия эксплуатации	Температура в помещении 10-30 град, влажность 20-80%
Размеры прибора	124 мм x 81 мм x 36 мм
Вес прибора	180 грамм, с принтером 360 грамм
Питание прибора	От двух батареек или через сетевой адаптер (7,5В, 3А)
Мощность прибора	3Вт

## Спецификация принтера:

Параметр	Характеристики прибора
Принтер	36 знаков на строку, линейный
Бумага	Термобумага шириной 58 мм
Размеры	125 мм x 133 мм x 36 мм
Вес	360 грамм (вместе с прибором)
Питание	Через сетевой адаптер (7,5В, 3А)
Мощность прибора	20Вт

## Комплектация при поставке прибора:

<b>Анализатор</b> 	<b>Принтер</b> 	<b>Стилюс</b> 	<b>Проверочные тест-полоски</b> 
	<b>Сетевой адаптер</b>  <b>Шнур питания</b> 	<b>Инструкция</b> 	<b>Рулон термобумаги</b> 

## Ранговые таблицы

### GLU (глюкоза)

Качественное значение	NORMAL (-)	±	+1	+2	+3	+4
Полуколичественное значение (ммоль/л)		2,8	5,6	11	28	56

### PRO (протеин)

Качественное значение	NEG (-)	±	+1	+2	+3	+4
Полуколичественное значение (г/л)		0,15	0,3	1	3	10

### BIL (билирубин)

Качественное значение	NEG (-)	+1	+2	+3	+4
Полуколичественное значение (мкмоль/л)		8,5	34	100	OVER

### URO (уробилиноген)

Качественное значение	NORMAL (-)	+1	+2	+3	+4
Полуколичественное значение (мкмоль/л)		34	70	140	OVER

### PH (pH)

Измеренное значение	5.0	5.5	6.0	6.5	7.0	7.5	8.0	8.5	9.0
---------------------	-----	-----	-----	-----	-----	-----	-----	-----	-----

### S.G. (удельный вес)

Измеренное значение	<1.005	1.010	1.015	1.020	1.025	>1.030
---------------------	--------	-------	-------	-------	-------	--------

### BLD (кровь)

Качественное значение	NEG (-)	+1	+2	+3
Полуколичественное значение (мг/л)		0,6	2	10

### KET (кетоны)

Качественное значение	NEG (-)	±	+1	+2	+3	+4
Полуколичественное значение (ммоль/л)		0.5	1.5	4	8	15

### NIT (нитрит)

Качественное значение	NEG (-)	+1	+2
-----------------------	---------	----	----

### LEU (лейкоциты)

Качественное значение	NEG (-)				
Полуколичественное значение (лейкоцит./мкл)		25	75	250	500

**Измерения результатов в рамках значений, показанных в серых клетках ранговой таблицы, будут распечатаны с отметками об аномальности.**